



Мойки из нержавеющей стали

Особенности
Типы монтажа
Технический обзор продукции

**Монтаж сверху / вровень со столешницей /
под столешницу**

Box

Монтаж сверху / вровень со столешницей

Box Center

Maris

Mythos

Монтаж сверху

Acquario

Euroform

Eurostar, Armonia

Logica Line

Onda Line

Pamira

Smart

Spark

Rambla

Монтаж под столешницу

Armonia

Aton

Galassia

Maris

Mythos

Planar

Savanna

Алматы (7273)495-231
Ангарск (3955)60-70-56
Архангельск (8182)63-90-72
Астрахань (8512)99-46-04
Барнаул (3852)73-04-60
Белгород (4722)40-23-64
Благовещенск(4162)22-76-07
Брянск(4832)59-03-52
Владивосток (423)249-28-31
Владикавказ(8672)28-90-48
Владимир(4922)49-43-18
Волгоград(844)278-03-48
Вологда(8172)26-41-59
Воронеж(473)204-51-73
Екатеринбург (343)384-55-89
Иваново (4932)77-34-06
Ижевск (3412)26-03-58
Иркутск (395)279-98-46
Казань (843)206-01-48

Калининград (4012)72-03-81
Калуга (4842)92-23-67
Кемерово (3842)65-04-62
Киров (8332)68-02-04
Коломна (4966)23-41-49
Кострома (4942)77-07-48
Краснодар (861)203-40-90
Красноярск (391)204-63-61
Курган (3522)50-90-47
Курск (4712)77-13-04
Липецк (4742)52-20-81
Магнитогорск(3519)55-03-13
Москва (495)268-04-70
Мурманск (8152)59-64-93
НабережныеЧелны (8552)20-53-41
Нижний Новгород(831)429-08-12
Новокузнецк (3843)20-46-81
Новосибирск (383)227-86-73
Ноябрьск (3496)41-32-12

Омск (3812)21-46-40
Орел (4862)44-53-42
Оренбург (3532)37-68-04
Пенза (8412)22-31-16
Пермь (342)205-81-47
Петрозаводск (8142)55-98-37
Псков (8112)59-10-37
Ростов-на-Дону (863)308-18-15
Рязань (4912)46-61-64
Самара (846)206-03-16
Санкт-Петербург (812)309-46-40
Саранск (8342)22-96-24
Саратов (845)249-38-78
Севастополь (8692)22-31-93
Симферополь (3652)67-13-56
Смоленск (4812)29-41-54
Сочи (862)225-72-31
Ставрополь (8652)20-65-13
Сургут (3462)77-98-35

Сыктывкар (8212)25-95-17
Тамбов (4752)50-40-97
Тверь (4822)63-31-35
Тольятти (8482)63-91-07
Томск (3822)98-41-53
Тула (4872)33-79-87
Тюмень (3452)66-21-18
Улан-Удэ (3012)59-97-51
Ульяновск (8422)24-23-59
Уфа (347)229-48-12
Хабаровск (4212)92-98-04
Чебоксары (8352)28-53-07
Челябинск (351)202-03-61
Череповец (8202)49-02-64
Чита (3022)38-34-83
Якутск (4112)23-90-97
Ярославль (4852)69-52-93

Россия +7(495)268-04-70

Казахстан +7(7172)727-132

Киргизия +996(312)96-26-47

www.franke.nt-rt.ru || fek@nt-rt.ru

Мойки из нержавеющей стали



1

УДОБНЫЕ АКСЕССУАРЫ

Превратите свою кухонную мойку в функциональный рабочий центр. Наши кухонные принадлежности предоставляют уникальные возможности. Разделочные доски, миски для сушки, аксессуар Rollmat и многое другое. Всё работает вместе, поэтому вы создаёте идеальное пространство для приготовления пищи.



2

СКРЫТЫЙ СЛИВ

Специальная декоративная крышка из нержавеющей стали закрывает слив воды, не ограничивая при этом поток воды. Представленная в различных формах (круглая, квадратная) является элементом современного дизайна.



3

ИДЕАЛЬНАЯ ЧИСТОТА

Нержавеющая сталь сохраняет свой внешний вид на долгие годы с минимальными требованиями к уходу. Гигиеничная и долговечная, легко чистится. Любимый материал профессиональных шеф-поваров.



4

FAST FIX

Запатентованная система креплений Fast Fix позволяет легко и быстро установить мойку в столешницу. Fast Fix® подходит для всех типов столешниц от 12 мм — необходимо только плотно прижать края мойки к столешнице, и крепления прочно зафиксируют вашу мойку.



5

КНОПКА EASY CLICK

Инновационная механическая система пневматического открывания и закрывания слива воды из мойки. Управление происходит легким нажатием кнопки.



6

МОНТАЖ SLIM TOP

Абсолютно плоский край SlimTop без загибов выступает над столешницей только на толщину металла, облегчая уход за мойкой.





A HACER COSAS QUE AMAS
 DEJA DE SOÑARTELO
 LA VIDA ES SIMPLE. CADA RIESGO
 ANTE TIEMPO, TU PASION Y TU COMPAÑIA
 VIAJA SEGUIDO
 Y LO QUE PUEDES CREAR CON ELLOS
 ASI QUE SAL Y EMPieza A CREAR
 LA VIDA ES VIVA TU SONO
 CORTA. TU PASION.

Мойки из нержавеющей стали



МОНТАЖ СВЕРХУ
 Мойка накладывается сверху в вырезанное отверстие в столешнице. Закрепление в вырезе столешницы из любого материала производится с помощью зажимов. Установка мойки сверху является наиболее распространенным традиционным видом монтажа.



МОНТАЖ ВРОВЕНЬ СО СТОЛЕШНИЦЕЙ
 Мойка с плоским краем SlimTop монтируется сверху в точно вырезанное отверстие в столешнице. Обе поверхности (мойки и столешницы) соединены встык в единую поверхность. Это предоставляет дополнительные удобства в работе, а также в уходе за зоной вокруг мойки.



МОНТАЖ ПОД СТОЛЕШНИЦУ
 Этот тип монтажа особенно привлекателен в сочетании с гранитными, кварцевыми, деревянными или другими рабочими поверхностями из твердых материалов. Мойка прикрепляется к столешнице снизу. Рабочая поверхность остается абсолютно ровной, что обеспечивает простоту ее чистки и её идеальную интеграцию в кухонную среду.



АБСОЛЮТНАЯ СТОЙКОСТЬ К КОРРОЗИИ



УСТОЙЧИВОСТЬ К ЭКСТРЕМАЛЬНО ВЫСОКИМ ТЕМПЕРАТУРАМ – КРАТКОВРЕМЕННО ДО 550 °C



УСТОЙЧИВОСТЬ К ОБРАЗОВАНИЮ ПЯТЕН И ОБЕСЦВЕЧИВАНИЮ



ЭКОЛОГИЧНОСТЬ 100% ВТОРИЧНАЯ ПЕРЕРАБОТКА



ДОЛГОВЕЧНОСТЬ



УСТОЙЧИВОСТЬ К ИЗЛУЧЕНИЮ УФ



УСТОЙЧИВОСТЬ К ПЕРЕПАДАМ ТЕМПЕРАТУР



ГИГИЕНИЧНОСТЬ ПОВЕРХНОСТИ



Оптимальное рабочее пространство

Многофункциональное рабочее пространство предназначено для ежедневного использования — здесь каждое движение эффективно

VOX Center — это не просто кухонная мойка, а многофункциональный кулинарный центр.

Franke предлагает абсолютно новый подход использования кухонной мойки и аксессуаров. Идеально организованное пространство не только поражает функциональностью и качеством, а также экономит место в кухне. Больше не нужно хранить кухонные принадлежности в шкафчиках, все это вмещает — VOX Center. Все необходимые для обработки продуктов аксессуары уже входят в комплект VOX Center — разделочные доски, ножи, перфорированная миска — все, что нужно, всегда под рукой. Все аксессуары удобно складываются в малой чаше

на сушилке и на решетке из нержавеющей стали. Сушилка устанавливается на дно чаши. Решетка фиксируется на специальных выступках в малой чаше. Не требуется размещения аксессуаров вне мойки. При этом большая чаша свободна для работы. Пользователь может работать в основном в большой чаше, при необходимости доставая и используя миску или доски. Эти аксессуары могут размещаться на краях чаши и могут полностью закрыть ее, выполняя функцию крыла. Для использования мойки «на полную мощность» нужно освободить малую чашу, извлекая все аксессуары. Ножи при этом можно разместить на столешнице на специальной подставке.

МОЙКИ ИЗ НЕРЖАВЕЮЩЕЙ СТАЛИ

МОНТАЖ СВЕРХУ ИЛИ ВРОВЕНЬ СО СТОЛЕШНИЦЕЙ

90 CM



BOX CENTER
BWX 220-54-27 TL



80 CM



ACQUARIO
AEX 610



MARIS
MRX 210-70 TL



MARIS
MRX 210-70



BOX
BXX 210/110-68



80 CM



MYTHOS
MYX 210-70



SMART
SRX 620



ONDA LINE
OLN 620-79



BOX
BXX 260 36-16 TL



BOX
BXX 210-54 TL



BOX
BXX 260/160-34-16



BOX
BXX 210/110-50



MYTHOS
MYX 210-50



MARIS
MRX 210-50 TL



60 CM



MARIS MRX
MRX 210-50



SMART
SRX 651



SMART
SRX 611-86 XL



EUROFORM
EFN 651-78



BOX
BXX 210/110-45



MYTHOS
MYX 210-45



45 CM



MARIS
MRX 210-40



BOX
BXX 210/110-40



MARIS
MRX 210-40 TL



LOGICA LINE
LLX 611
LLL 611



SMART
SRX 611-86



ONDA LINE
OLL 611-79
OLN 611-79



ONDA LINE
OLL 611-63
OLN 611-63



SPARK
SKX 611-79
SKN 611-79
SKL 611-79



SPARK
SKX 611-63
SKN 611-63
SKL 611-63



EUROFORM
EFN 614-78



EUROSTAR
ETN 614



ARMONIA
AMX 610



45 CM



PAMIRA
PML 611
PMN 611



RAMBLA
RAX 610-38



PAMIRA
ROX 610-41
RON 610-41
ROL 610-41



EUROSTAR
ETN 610



BOX
BXX 210/110-34



BOX
BXX 210/110-16



МОНТАЖ ПОД СТОЛЕШНИЦУ

80 CM



PLANAR
PPX 110-72



MARIS
MRX 110-70



BOX
BXX 210/110-68



MYTHOS
MYX 110-70



60 CM



ARMONIA
AMX 160



PLANAR
PPX 110-52



BOX
BXX 210/110-50



BOX
BXX 260/160-34-16



MYTHOS
MYX 110-50



MARIS
MRX 110-50



60 CM



ATON
ANX 110-48



BOX
BXX 210/110-45



MYTHOS
MYX 110-45



BOX
BXX 210/110-40



MARIS
MRX 110-40



GALASSIA
GAX 110-45



PLANAR
PPX 110-38



45 CM



BOX
BXX 210/110-34



ATON
ANX 110-34



ARMONIA
AMX 110-34



SAVANNA
SVX 110-40



GALASSIA
GAX 110-30



BOX
BXX 210/110-16



ARMONIA
AMX 110-16



ИСПОЛНЕНИЕ

■ нержавеющая сталь полированная

■ нержавеющая сталь декор

■ нержавеющая сталь матовая

Мойки из нержавеющей стали

Монтаж сверху или вровень со столешницей



АКСЕССУАРЫ В КОМПЛЕКТЕ



Миска для сушки
Нержавеющая сталь
429 x 156 x 54 мм



Разделочная доска
Дерево
429 x 180 x 24 мм



Разделочная доска
Пластик, антибактериальная обработка Sanitized®
429 x 180 x 24 мм



Держатель/подставка для ножей
Дерево
429 x 180 x 24 мм



Набор ножей (3 шт.) для хлеба, овощей, мяса/рыбы
Нержавеющая сталь



Сушилка/органайзер для аксессуаров
Нержавеющая сталь
245 x 452 x 24 мм

Многофункциональная кухонная мойка Box Center идеально справляется сразу с несколькими задачами. Она предлагает расширенные возможности по обработке и подготовке продуктов, а также является местом хранения аксессуаров.

Характеристики мойки не имеют аналогов. Мойка размером 86 x 51 см состоит из двух просторных и глубоких чаш 54 x 41 x 20 см, 27 x 48 x 20 см. Это удобно для выполнения профессиональной работы на кухне.

Сложные и дорогостоящие в производстве технические элементы — абсолютно плоский край мойки Slim Top, радиус закругления угла чаши 12 мм, скрытые слив и перелив придают мойке ультра-современный вид.

Есть возможность установки мойки вровень со столешницей

Полный набор аксессуаров в комплекте: две разделочные доски (пластиковая и деревянная), миска из нержавеющей стали, 3 ножа (специально для хлеба, овощей, мяса/рыбы), деревянный держатель для ножей

Мойка укомплектована вентилем-автоматом с запатентованной системой Easy Click, сушилкой-органайзером для размещения в малой чаше.

Модель удостоена наград IF Design Award 2019 и Kitcheninnovation Award 2019 за лучший дизайн продукции в своем классе.



BOX CENTER BWX 220-54-27 TL

МОЙКА ДЛЯ МОНТАЖА СВЕРХУ ИЛИ ВРОВЕЛЬ СО СТОЛЕШНИЦЕЙ



ЦВЕТ МОДЕЛЬ

- BWX 220-54-27 TL**
Мойка с аксессуарами
Нержавеющая сталь полированная
Чаша с аксессуарами справа
- BWX 220-54-27 TL**
Мойка с аксессуарами
Нержавеющая сталь полированная
Чаша с аксессуарами слева

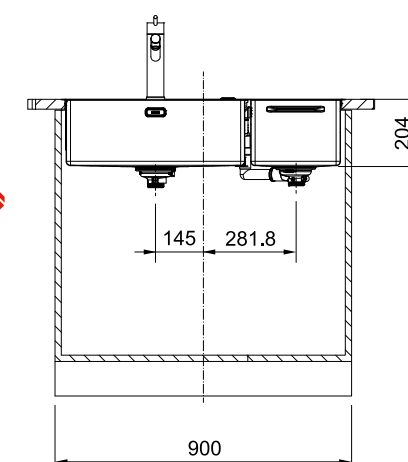
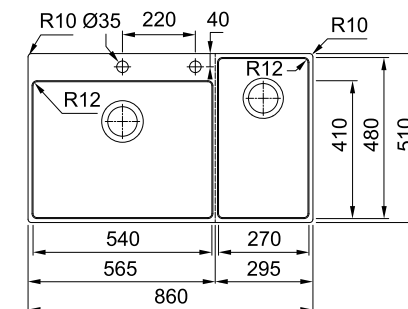

РАЗМЕР МОЙКИ	860 x 510 мм
РАЗМЕР ЧАШ	540 x 410 x 200 мм 270 x 480 x 200 мм
ВЫРЕЗ ДЛЯ МОНТАЖА	сверху 840 x 490 мм (R=0-10 мм) вровень со столешницей — по шаблону
ОТВЕРСТИЕ ПОД СМЕСИТЕЛЬ	2 x 35 мм
ВЕНТИЛЬ-АВТОМАТ	в комплекте, выпуск 3,5", кнопка Easy Click в отделке нерж.сталь, круглая декоративная крышка для слива в большой чаше
МОНТАЖ	крепления FastFix обеспечивают легкий и быстрый монтаж мойки в столешницу толщиной от 12 мм



Мойки из нержавеющей стали

Монтаж сверху или вровень со столешницей



РЕКОМЕНДУЕМЫЕ АКСЕССУАРЫ



1

Миска для сушки
Нержавеющая сталь
180 x 412 x 60 мм



2

Разделочная доска
PaperStone
180 x 412 мм



3

Мобильный коврик Rollmat
Нержавеющая сталь
267 x 424 мм

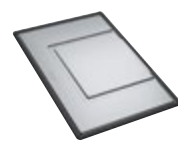

4

Мобильная сушилка
Нержавеющая сталь/пластик,
антибактериальная обработка Sanitized
298 x 412 мм

Новая серия моек высокого класса **Franke Mythos** предлагает идеальный пуристический дизайн и высокую функциональность.

Мойки с установкой сверху или вровень SlimTop оснащены тонким краем 6 мм, который в сочетании с радиусом угла сверху 25 мм и радиусом угла внизу чаши 10 мм определяет исключительный дизайн мойки. Мойка имеет скрытый перелив и скрытый слив под декоративной крышкой из нержавеющей стали. Слив воды управляется с помощью запатентованного клапана Easy Click.

Различные аксессуары спроектированы специально для моек Mythos и помогают выполнять работы в зоне мойки. Мобильная сушилка может выполнять функцию крыла. Миска из нержавеющей стали обрамлена пластиковой рамкой, легко перемещается по краям мойки, не оставляя царапин.

Запатентованный мобильный коврик RollMat имеет специальный логотип. Изящная разделочная доска произведена из экологичного материала PaperStone. Ее можно мыть в посудомоечной машине.

Серия Franke Mythos удостоена наград iF Design award winner 2020 и reddot winner 2020.



reddot winner 2020

MYTHOS MYX 210-70

МОЙКА ДЛЯ МОНТАЖА СВЕРХУ ИЛИ ВРОВЕНЬ СО СТОЛЕШНИЦЕЙ

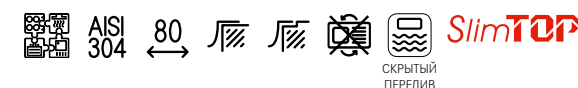

РАЗМЕР МОЙКИ	712 x 412 мм
РАЗМЕР ЧАШИ	700 x 400 x 200 мм
ВЫРЕЗ ДЛЯ МОНТАЖА	установка сверху – 706 x 406 мм (R=31 мм) установка вровень – согласно инструкции
ОТВЕРСТИЕ ПОД СМЕСИТЕЛЬ	нет
ВЕНТИЛЬ-АВТОМАТ	в комплекте, выпуск 3,5", кнопка Easy Click в отделке нерж. сталь, скрытый перелив, скрытый слив, круглая декоративная крышка для слива

ЦВЕТ МОДЕЛЬ

MYX 210-70
Нержавеющая сталь полированная

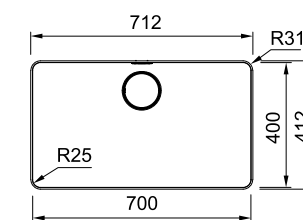

РЕКОМЕНДУЕМЫЕ АКСЕССУАРЫ

- 1 Миска для сушки
- 2 Разделочная доска
- 3 Мобильный коврик Rollmat
- 4 Мобильная сушилка

MYTHOS MYX 210-50

МОЙКА ДЛЯ МОНТАЖА СВЕРХУ ИЛИ ВРОВЕНЬ СО СТОЛЕШНИЦЕЙ

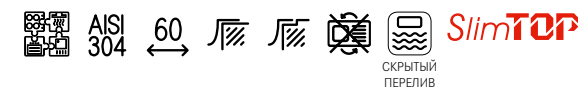

РАЗМЕР МОЙКИ	512 x 412 мм
РАЗМЕР ЧАШИ	500 x 400 x 200 мм
ВЫРЕЗ ДЛЯ МОНТАЖА	установка сверху 506 x 406 мм (R=31 мм) установка вровень – согласно инструкции
ОТВЕРСТИЕ ПОД СМЕСИТЕЛЬ	нет
ВЕНТИЛЬ-АВТОМАТ	в комплекте, выпуск 3,5", кнопка Easy Click в отделке нерж. сталь, скрытый перелив, скрытый слив, круглая декоративная крышка для слива

ЦВЕТ МОДЕЛЬ

MYX 210-50
Нержавеющая сталь полированная

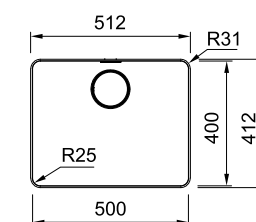

РЕКОМЕНДУЕМЫЕ АКСЕССУАРЫ

- 1 Миска для сушки
- 2 Разделочная доска
- 3 Мобильный коврик Rollmat
- 4 Мобильная сушилка

Мойки из нержавеющей стали

Монтаж сверху или вровень со столешницей



Новая современная линейка Mythos моек из нержавеющей стали была создана для того, чтобы предложить нашим клиентам идеальный компромисс между элегантным дизайном и функциональностью в высоком сегменте.

Мобильная сушилка может выполнять функцию крыла. При расположении ее сбоку от мойки вода из нее сливается в мойку.

Узкий эксклюзивный бортик 6 мм определяет утонченный дизайн мойки. Столешница и мойка гармонично соединяются в единое целое благодаря сверхточному краю мойки. При монтаже мойки сверху или вровень не нужен силикон.



Большая ровная поверхность дна мойки позволяет комфортно размещать любую посуду, в том числе бокалы на высоких ножках. Декоративная круглая накладка скрывает выпуск.

Скрытый перелив
Декоративная накладка с логотипом Franke сочетается со скрытым сливом на дне чаши и повышает эстетическое восприятие мойки
Легко извлекается для очистки перелива.



MYTHOS MYX 210-45

МОЙКА ДЛЯ МОНТАЖА СВЕРХУ ИЛИ ВРОВЕЬ СО СТОЛЕШНИЦЕЙ

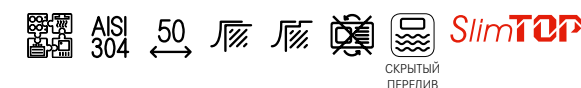

РАЗМЕР МОЙКИ	462 x 412 мм
РАЗМЕР ЧАШИ	450 x 400 x 200 мм
ВЫРЕЗ ДЛЯ МОНТАЖА	установка сверху 456 x 406 мм (R=31 мм) установка вровень – согласно инструкции
ОТВЕРСТИЕ ПОД СМЕСИТЕЛЬ	нет
ВЕНТИЛЬ-АВТОМАТ	в комплекте, выпуск 3,5", кнопка Easy Click в отделке нерж. сталь, скрытый перелив, скрытый слив, круглая декоративная крышка для слива

* Для моек Franke Mythos MYX при монтаже сверху или вровень требуется специальный вырез в зоне перелива. См. схему специального выреза в столешнице – ширина выреза 90 мм.

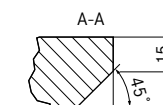

ЦВЕТ МОДЕЛЬ АРТИКУЛ

Мойка из нержавеющей стали
MYX 210-45
Нержавеющая сталь полированная

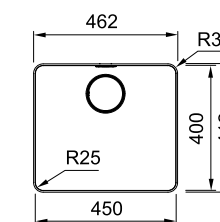

РЕКОМЕНДУЕМЫЕ АКСЕССУАРЫ

- 1 Миска для сушки
- 2 Разделочная доска
- 3 Мобильный коврик Rollmat
- 4 Мобильная сушилка



Мойки из нержавеющей стали

Мойка для монтажа под столешницу

MYTHOS MYX 110-70

МОЙКА ДЛЯ МОНТАЖА ПОД СТОЛЕШНИЦУ



ЦВЕТ



МОДЕЛЬ

MYX 110-70
Нержавеющая сталь полированная

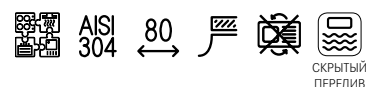
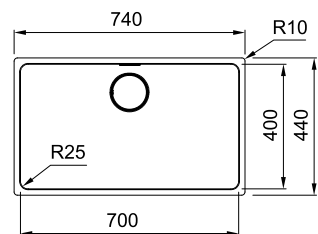

РАЗМЕР МОЙКИ	740 x 440 мм
РАЗМЕР ЧАШИ	700 x 400 x 200 мм
ВЫРЕЗ ДЛЯ МОНТАЖА	700 x 400 мм (R=25 мм)
ОТВЕРСТИЕ ПОД СМЕСИТЕЛЬ	нет
ВЕНТИЛЬ-АВТОМАТ	в комплекте, выпуск 3,5", кнопка Easy Click в отделке нерж. сталь, скрытый перелив, скрытый слив, круглая декоративная крышка для слива

РЕКОМЕНДУЕМЫЕ АКСЕССУАРЫ

- 1 Миска для сушки
- 2 Разделочная доска
- 3 Мобильный коврик Rollmat
- 4 Мобильная сушилка

MYTHOS MYX 110-45

МОЙКА ДЛЯ МОНТАЖА ПОД СТОЛЕШНИЦУ



ЦВЕТ



МОДЕЛЬ

MYX 110-45
Нержавеющая сталь полированная

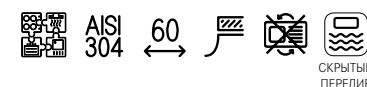
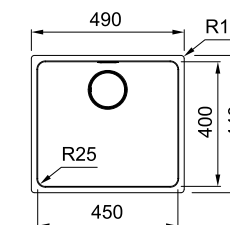

РАЗМЕР МОЙКИ	490 x 440 мм
РАЗМЕР ЧАШИ	450 x 400 x 200 мм
ВЫРЕЗ ДЛЯ МОНТАЖА	450 x 400 мм (R=25 мм)
ОТВЕРСТИЕ ПОД СМЕСИТЕЛЬ	нет
ВЕНТИЛЬ-АВТОМАТ	в комплекте, выпуск 3,5", кнопка Easy Click в отделке нерж. сталь, скрытый перелив, скрытый слив, круглая декоративная крышка для слива

РЕКОМЕНДУЕМЫЕ АКСЕССУАРЫ

- 1 Миска для сушки
- 2 Разделочная доска
- 3 Мобильный коврик Rollmat
- 4 Мобильная сушилка

MYTHOS MYX 110-50

МОЙКА ДЛЯ МОНТАЖА ПОД СТОЛЕШНИЦУ



ЦВЕТ



МОДЕЛЬ

MYX 110-50
Нержавеющая сталь полированная

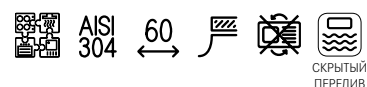
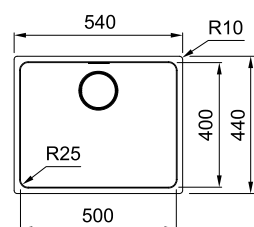

РАЗМЕР МОЙКИ	540 x 440 мм
РАЗМЕР ЧАШИ	500 x 400 x 200 мм
ВЫРЕЗ ДЛЯ МОНТАЖА	500 x 400 мм (R=25 мм)
ОТВЕРСТИЕ ПОД СМЕСИТЕЛЬ	нет
ВЕНТИЛЬ-АВТОМАТ	в комплекте, выпуск 3,5", кнопка Easy Click в отделке нерж.сталь, скрытый перелив, скрытый слив, круглая декоративная крышка для слива

РЕКОМЕНДУЕМЫЕ АКСЕССУАРЫ

- 1 Миска для сушки
- 2 Разделочная доска
- 3 Мобильный коврик Rollmat
- 4 Мобильная сушилка



Мойки из нержавеющей стали

Монтаж сверху или вровень со столешницей



РЕКОМЕНДУЕМЫЕ АКСЕССУАРЫ



1

Миска для сушки
Нержавеющая сталь
156 x 429 x 54 мм



2

Корзинка
Нержавеющая сталь
285 x 350 x 145 мм

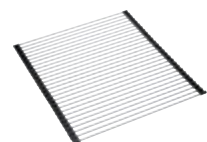

3

Мобильный коврик Rollmat
Нержавеющая сталь
468 x 440 мм

Серия моек **Franke Box** с лаконичной прямоугольной формой станет прекрасным дополнением интерьера кухни в современном стиле. Все модели этой серии быстро монтируются без применения каких-либо технических инструментов, благодаря новой системе крепления **Fast Fix**.

Серия Franke Box BXX была удостоена награды Reddot Design Award 2015.

Часть моделей доступна для монтажа 3-в-одном: мойку можно установить сверху, вровень или под столешницу (смотрите обозначения под фото)



reddot design award
winner 2015

BOX BXX 260-36-16 TL

МОЙКА ДЛЯ МОНТАЖА СВЕРХУ ИЛИ ВРОВЕЬ СО СТОЛЕШНИЦЕЙ



РАЗМЕР МОЙКИ	570 x 510 мм
РАЗМЕР ЧАШ	160 x 410 x 140 мм 360 x 410 x 200 мм
ВЫРЕЗ ДЛЯ МОНТАЖА	установка сверху 550 x 490 мм (R=0-10 мм) установка вровень – по шаблону
ОТВЕРСТИЕ ПОД СМЕСИТЕЛЬ	2 x 35 мм
ВЕНТИЛЬ-АВТОМАТ	в комплекте 3,5", кнопка управления квадратной формы в нерж. стали, скрытый перелив
МОНТАЖ	крепления FastFix обеспечивают легкий и быстрый монтаж мойки в столешницу толщиной от 12 мм

ЦВЕТ МОДЕЛЬ

BXX 260-36-16 TL
Нержавеющая сталь полированная

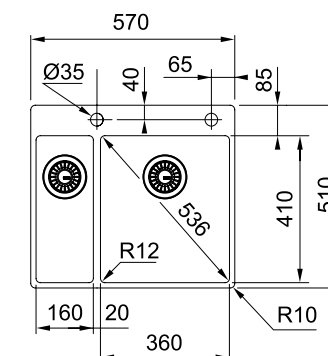

РЕКОМЕНДУЕМЫЕ АКСЕССУАРЫ

- 1 Миска для сушки
- 2 Корзинка
- 3 Мобильный коврик Rollmat

BOX BXX 210-54 TL

МОЙКА ДЛЯ МОНТАЖА СВЕРХУ ИЛИ ВРОВЕЬ СО СТОЛЕШНИЦЕЙ



РАЗМЕР МОЙКИ	570 x 510 мм
РАЗМЕР ЧАШИ	540 x 410 x 200 мм
ВЫРЕЗ ДЛЯ МОНТАЖА	установка сверху 550 x 490 мм (R=0-10 мм) установка вровень – по шаблону
ОТВЕРСТИЕ ПОД СМЕСИТЕЛЬ	2 x 35 мм
ВЕНТИЛЬ-АВТОМАТ	в комплекте 3,5", кнопка управления квадратной формы в нерж. стали, скрытый перелив
МОНТАЖ	крепления FastFix обеспечивают легкий и быстрый монтаж мойки в столешницу толщиной от 12 мм

ЦВЕТ МОДЕЛЬ

BXX 210-54 TL
Нержавеющая сталь полированная

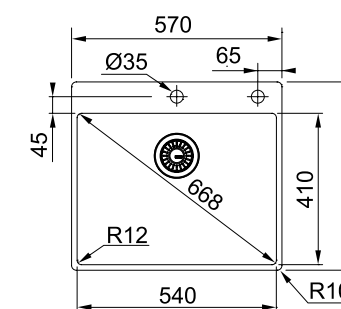

РЕКОМЕНДУЕМЫЕ АКСЕССУАРЫ

- 1 Миска для сушки
- 2 Корзинка
- 3 Мобильный коврик Rollmat

Мойки из нержавеющей стали

Монтаж сверху, вровень со столешницей или под столешницу

BOX VXX 260/160-34-16

МОЙКА ДЛЯ МОНТАЖА СВЕРХУ, ВРОВЕНЬ СО СТОЛЕШНИЦЕЙ ИЛИ ПОД СТОЛЕШНИЦУ



РАЗМЕР МОЙКИ	560 x 450 мм
РАЗМЕР ЧАШ	160 x 410 x 140 мм 340 x 410 x 200 мм
ВЫРЕЗ ДЛЯ МОНТАЖА	установка сверху 530 x 420 мм (R=0-10 мм) установка под столешницу или вровень – по шаблону
ОТВЕРСТИЕ ПОД СМЕСИТЕЛЬ	нет
СТОП-ВЕНТИЛЬ	в комплекте 3,5", скрытый перелив*
МОНТАЖ	крепления FastFix обеспечивают легкий и быстрый монтаж мойки в столешницу толщиной от 12 мм

* Для всех моек BOX монтаж 3-в-1 при монтаже сверху или вровень требуется специальный вырез в зоне перелива. См. схему специального выреза в столешнице – ширина выреза 90 мм.

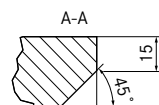

ЦВЕТ МОДЕЛЬ
■ VXX 260/160-34-16
Нержавеющая сталь полированная

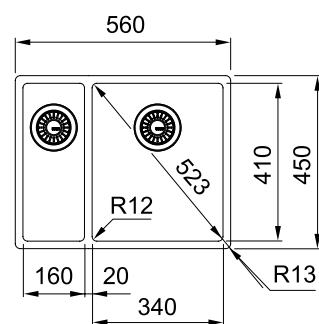

РЕКОМЕНДУЕМЫЕ АКСЕССУАРЫ

- 1 Миска для сушки
- 2 Корзинка
- 3 Мобильный коврик Rollmat

BOX VXX 210/110-50

МОЙКА ДЛЯ МОНТАЖА СВЕРХУ, ВРОВЕНЬ СО СТОЛЕШНИЦЕЙ ИЛИ ПОД СТОЛЕШНИЦУ



РАЗМЕР МОЙКИ	540 x 450 мм
РАЗМЕР ЧАШИ	500 x 410 x 200 мм
ВЫРЕЗ ДЛЯ МОНТАЖА	установка сверху 510 x 420 мм (R=0-10 мм) установка под столешницу или вровень – по шаблону
ШКАФ 60	при установке сверху или вровень/под столешницу
ОТВЕРСТИЕ ПОД СМЕСИТЕЛЬ	нет
СТОП-ВЕНТИЛЬ	в комплекте 3,5", скрытый перелив
МОНТАЖ	крепления FastFix обеспечивают легкий и быстрый монтаж мойки в столешницу толщиной от 12 мм

* Для всех моек BOX монтаж 3-в-1 при монтаже сверху или вровень требуется специальный вырез в зоне перелива. См. схему специального выреза в столешнице – ширина выреза 90 мм.

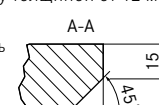

ЦВЕТ МОДЕЛЬ
■ VXX 210/110-50
Нержавеющая сталь полированная

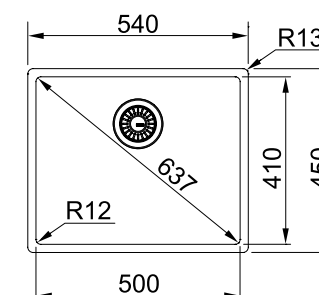

РЕКОМЕНДУЕМЫЕ АКСЕССУАРЫ

- 1 Миска для сушки
- 2 Корзинка
- 3 Мобильный коврик Rollmat

BOX VXX 210/110-68

МОЙКА ДЛЯ МОНТАЖА СВЕРХУ, ВРОВЕНЬ СО СТОЛЕШНИЦЕЙ ИЛИ ПОД СТОЛЕШНИЦУ



РАЗМЕР МОЙКИ	725 x 450 мм
РАЗМЕР ЧАШИ	685 x 410 x 200 мм
ВЫРЕЗ ДЛЯ МОНТАЖА	установка сверху 695 x 420 мм (R=0-10 мм) установка под столешницу или вровень – по шаблону
ОТВЕРСТИЕ ПОД СМЕСИТЕЛЬ	нет
СТОП-ВЕНТИЛЬ	в комплекте 3,5", скрытый перелив
МОНТАЖ	крепления FastFix обеспечивают легкий и быстрый монтаж мойки в столешницу толщиной от 12 мм

* Для всех моек BOX монтаж 3-в-1 при монтаже сверху или вровень требуется специальный вырез в зоне перелива. См. схему специального выреза в столешнице – ширина выреза 90 мм.

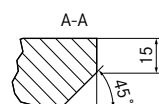

ЦВЕТ МОДЕЛЬ
■ VXX 210/110-68
Нержавеющая сталь полированная

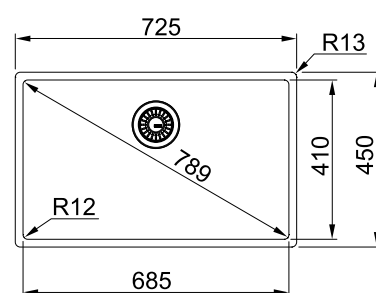

РЕКОМЕНДУЕМЫЕ АКСЕССУАРЫ

- 1 Миска для сушки
- 2 Корзинка
- 3 Мобильный коврик Rollmat

BOX VXX 210/110-45

МОЙКА ДЛЯ МОНТАЖА СВЕРХУ, ВРОВЕНЬ СО СТОЛЕШНИЦЕЙ ИЛИ ПОД СТОЛЕШНИЦУ



Мойки из нержавеющей стали

Монтаж сверху, вровень со столешницей или под столешницу

BOX VXX 210/110-40

МОЙКА ДЛЯ МОНТАЖА СВЕРХУ, ВРОВЕНЬ СО СТОЛЕШНИЦЕЙ ИЛИ ПОД СТОЛЕШНИЦУ



ЦВЕТ



МОДЕЛЬ

VXX 210/110-40
Нержавеющая сталь полированная

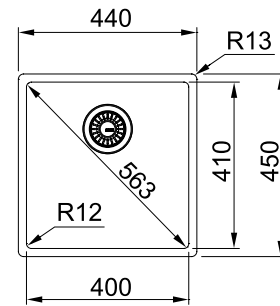

РАЗМЕР МОЙКИ	440 x 450 мм
РАЗМЕР ЧАШИ	400 x 410 x 200 мм
ВЫРЕЗ ДЛЯ МОНТАЖА	установка сверху 410 x 420 мм (R=0-10 мм) установка под столешницу или вровень — по шаблону
ШКАФ 45/50	при установке сверху или вровень/под столешницу
ОТВЕРСТИЕ ПОД СМЕСИТЕЛЬ	нет
СТОП-ВЕНТИЛЬ	в комплекте 3,5", скрытый перелив
МОНТАЖ	крепления FastFix обеспечивают легкий и быстрый монтаж мойки в столешницу толщиной от 12 мм

РЕКОМЕНДУЕМЫЕ АКСЕССУАРЫ

- 1 Миска для сушки
- 2 Корзинка
- 3 Мобильный коврик Rollmat

* Для всех моек BOX монтаж 3-в-1 при монтаже сверху или вровень требуется специальный вырез в зоне перелива. См. схему специального выреза в столешнице — ширина выреза 90 мм.

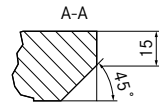

BOX VXX 210/110-34

МОЙКА ДЛЯ МОНТАЖА СВЕРХУ, ВРОВЕНЬ СО СТОЛЕШНИЦЕЙ ИЛИ ПОД СТОЛЕШНИЦУ



ЦВЕТ



МОДЕЛЬ

VXX 210/110-34
Нержавеющая сталь полированная

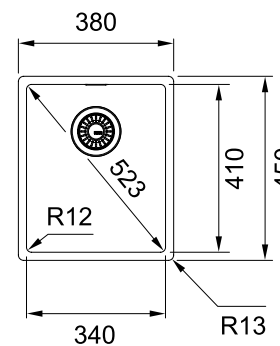

РАЗМЕР МОЙКИ	380 x 450 мм
РАЗМЕР ЧАШИ	340 x 410 x 200 мм
ВЫРЕЗ ДЛЯ МОНТАЖА	установка сверху 350 x 420 мм (R=0-10 мм) установка под столешницу или вровень — по шаблону
ШКАФ 40/45	при установке сверху или вровень/под столешницу
ОТВЕРСТИЕ ПОД СМЕСИТЕЛЬ	нет
СТОП-ВЕНТИЛЬ	в комплекте 3,5", скрытый перелив
МОНТАЖ	крепления FastFix обеспечивают легкий и быстрый монтаж мойки в столешницу толщиной от 12 мм

РЕКОМЕНДУЕМЫЕ АКСЕССУАРЫ

- 1 Миска для сушки
- 2 Корзинка

* Для всех моек BOX монтаж 3-в-1 при монтаже сверху или вровень требуется специальный вырез в зоне перелива. См. схему специального выреза в столешнице — ширина выреза 90 мм.

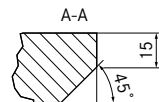

BOX VXX 210/110-16

МОЙКА ДЛЯ МОНТАЖА СВЕРХУ, ВРОВЕНЬ СО СТОЛЕШНИЦЕЙ ИЛИ ПОД СТОЛЕШНИЦУ



ЦВЕТ



МОДЕЛЬ

VXX 210/110-16
Нержавеющая сталь полированная

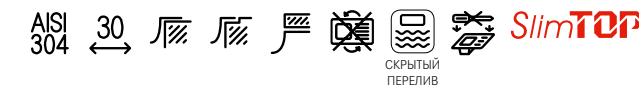
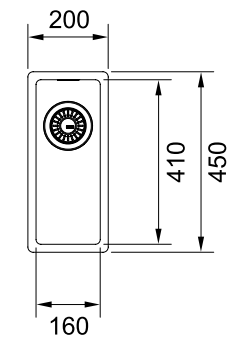

РАЗМЕР МОЙКИ	200 x 450 мм
РАЗМЕР ЧАШИ	160 x 410 x 140 мм
ВЫРЕЗ ДЛЯ МОНТАЖА	установка сверху 170 x 420 мм (R=10 мм) установка под столешницу или вровень — по шаблону
ОТВЕРСТИЕ ПОД СМЕСИТЕЛЬ	нет
СТОП-ВЕНТИЛЬ	в комплекте 3,5", скрытый перелив
МОНТАЖ	крепления FastFix обеспечивают легкий и быстрый монтаж мойки в столешницу толщиной от 12 мм

РЕКОМЕНДУЕМЫЕ АКСЕССУАРЫ

- 1 Миска для сушки

* Для всех моек BOX монтаж 3-в-1 при монтаже сверху или вровень требуется специальный вырез в зоне перелива. См. схему специального выреза в столешнице — ширина выреза 90 мм.

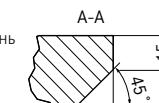

Мойки из нержавеющей стали

Монтаж сверху или вровень со столешницей

MARIS MRX 210-50 TL

МОЙКА ДЛЯ МОНТАЖА СВЕРХУ ИЛИ ВРОВЕНЬ СО СТОЛЕШНИЦЕЙ



ЦВЕТ



МОДЕЛЬ

MRX 210-50 TL
Нержавеющая сталь, полированная

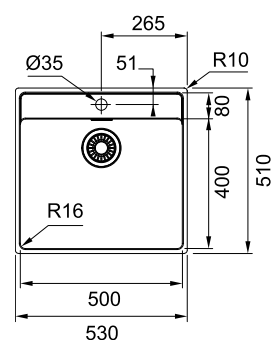

РАЗМЕР МОЙКИ	530 x 510 мм
РАЗМЕР ЧАШИ	500 x 400 x 180 мм
ВЫРЕЗ ДЛЯ МОНТАЖА	монтаж сверху 510 x 490 мм (R=10 мм) монтаж вровень – по шаблону
ОТВЕРСТИЕ ПОД СМЕСИТЕЛЬ	1 x 35 мм
СТОП-ВЕНТИЛЬ	в комплекте выпуск 3,5", скрытый перелив
МОНТАЖ	крепления FastFix обеспечивают легкий и быстрый монтаж мойки в столешницу толщиной от 12 мм

РЕКОМЕНДУЕМЫЕ АКСЕССУАРЫ

- Корзинка
- Миска для сушки
- Мобильный коврик Rollmat

MARIS MRX 210-40 TL

МОЙКА ДЛЯ МОНТАЖА СВЕРХУ ИЛИ ВРОВЕНЬ СО СТОЛЕШНИЦЕЙ



ЦВЕТ



МОДЕЛЬ

MRX 210-40 TL
Нержавеющая сталь, полированная

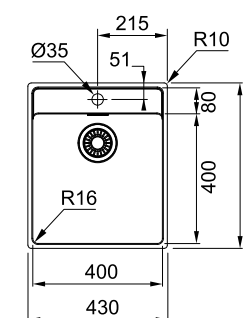

РАЗМЕР МОЙКИ	430 x 510 мм
РАЗМЕР ЧАШИ	400 x 400 x 180 мм
ВЫРЕЗ ДЛЯ МОНТАЖА	монтаж сверху 410 x 490 мм (R=10 мм) монтаж вровень – по шаблону
ОТВЕРСТИЕ ПОД СМЕСИТЕЛЬ	1 x 35 мм
СТОП-ВЕНТИЛЬ	в комплекте выпуск 3,5", скрытый перелив
МОНТАЖ	крепления FastFix обеспечивают легкий и быстрый монтаж мойки в столешницу толщиной от 12 мм

РЕКОМЕНДУЕМЫЕ АКСЕССУАРЫ

- Корзинка
- Миска для сушки
- Мобильный коврик Rollmat

MARIS MRX 210-50

МОЙКА ДЛЯ МОНТАЖА СВЕРХУ ИЛИ ВРОВЕНЬ СО СТОЛЕШНИЦЕЙ



ЦВЕТ



МОДЕЛЬ

MRX 210-50
Нержавеющая сталь, полированная

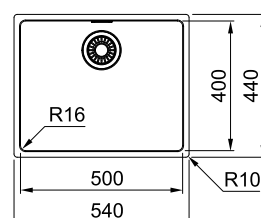

РАЗМЕР МОЙКИ	540 x 440 мм
РАЗМЕР ЧАШИ	500 x 400 x 180 мм
ВЫРЕЗ ДЛЯ МОНТАЖА	монтаж сверху 510 x 410 мм (R=10 мм) монтаж вровень – по шаблону
ОТВЕРСТИЕ ПОД СМЕСИТЕЛЬ	нет
СТОП-ВЕНТИЛЬ	в комплекте выпуск 3,5", скрытый перелив
МОНТАЖ	крепления FastFix обеспечивают легкий и быстрый монтаж мойки в столешницу толщиной от 12 мм

РЕКОМЕНДУЕМЫЕ АКСЕССУАРЫ

- Корзинка
- Миска для сушки
- Мобильный коврик Rollmat

MARIS MRX 210-40

МОЙКА ДЛЯ МОНТАЖА СВЕРХУ ИЛИ ВРОВЕНЬ СО СТОЛЕШНИЦЕЙ



ЦВЕТ



МОДЕЛЬ

MRX 210-40
Нержавеющая сталь, полированная

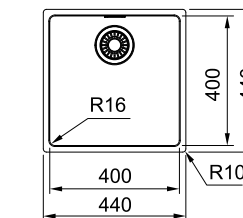

РАЗМЕР МОЙКИ	440 x 440 мм
РАЗМЕР ЧАШИ	400 x 400 x 180 мм
ВЫРЕЗ ДЛЯ МОНТАЖА	монтаж сверху 410 x 410 мм (R=10 мм) монтаж вровень – по шаблону
ОТВЕРСТИЕ ПОД СМЕСИТЕЛЬ	нет
СТОП-ВЕНТИЛЬ	в комплекте выпуск 3,5", скрытый перелив
МОНТАЖ	крепления FastFix обеспечивают легкий и быстрый монтаж мойки в столешницу толщиной от 12 мм

РЕКОМЕНДУЕМЫЕ АКСЕССУАРЫ

- Корзинка
- Миска для сушки
- Мобильный коврик Rollmat

Мойки из нержавеющей стали

Монтаж сверху



ACQUARIO AEX 610

МОЙКА ДЛЯ МОНТАЖА СВЕРХУ



ЦВЕТ



МОДЕЛЬ

AEX 610

Нержавеющая сталь полированная

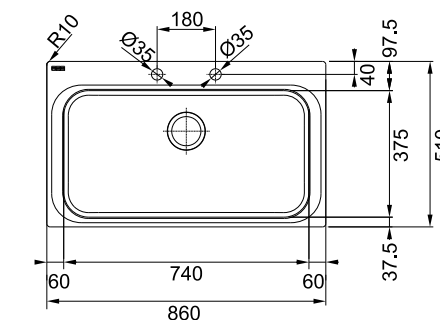

AISI 304 80 35mm

РАЗМЕР МОЙКИ	860 x 510 мм
РАЗМЕР ЧАШИ	740 x 375 x 220 мм, R 16 мм
ВЫРЕЗ ДЛЯ МОНТАЖА	840 x 490 мм
ОТВЕРСТИЕ ПОД СМЕСИТЕЛЬ	2 x 35 мм
ВЕНТИЛЬ-АВТОМАТ	в комплекте, выпуск 3,5", перелив в чаше

РЕКОМЕНДУЕМЫЕ АКСЕССУАРЫ



Корзинка
Нержавеющая сталь
300 x 340 мм



Миска
Нержавеющая сталь
366 x 406 x 169 мм



Поддон перфорированный
Нержавеющая сталь
366 x 406 x 52 мм



Доска многофункциональная
Пластик
200 x 426 мм

Необычайно просторная чаша мойки серии Acquario позволяет легко мыть в ней габаритные кухонные принадлежности, такие как противень или решетку для гриля.

Мойка предлагает уникальное соединение глубокой чаши 22 см и разнообразных функциональных аксессуаров, которые можно использовать во всей длине чаши.

Мойку можно доукомплектовать перфорированным поддоном, глубокой многофункциональной миской, разделочной доской и корзинкой.

Миска Franke глубиной 169 мм с опцией блокировки слива воды может использоваться для разнообразных задач — для хранения, промывания или размораживания продуктов, для отходов в процессе обработки продуктов, для сушки посуды или столовых приборов после мытья.

Материал нержавеющей сталь.



Мойки из нержавеющей стали

Монтаж сверху



РЕКОМЕНДУЕМЫЕ АКСЕССУАРЫ



1
Миска для сушки
Нержавеющая сталь
172 x 412 x 55 мм



2
Корзинка
Нержавеющая сталь
285 x 350 x 145 мм

Эксклюзивная серия моек среднего класса Franke Smart предлагает качественную полированную поверхность, глубокие и просторные сварные чаши с внутренним радиусом закругления углов 70 мм

Серия представлена в различных размерах и модификациях.

Оригинальный рисунок крыла подчеркивает принадлежность моек к системе Smart

Разнообразные аксессуары отлично дополняют функциональность мойки

Мойки укомплектованы вентилем-автоматом (кроме SRX 620) и скрытым переливом

Слив 3,5" позволяет установить измельчитель пищевых отходов (смотри стр. 202)

SMART SRX 651

МОЙКА ДЛЯ МОНТАЖА СВЕРХУ

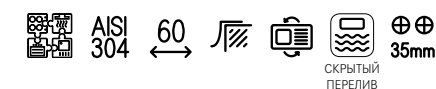
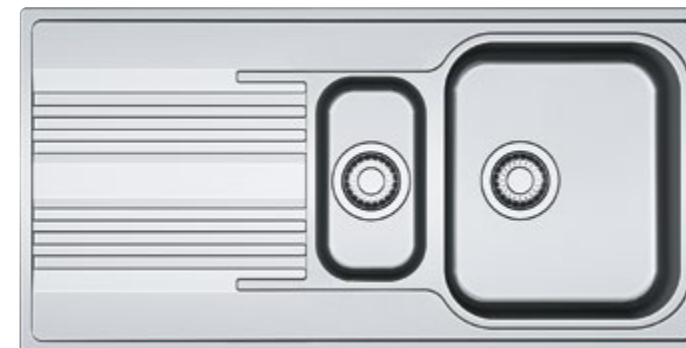

РАЗМЕР МОЙКИ	1000 x 500 мм
РАЗМЕР ЧАШ	340 x 400 x 190 мм, 160 x 300 x 120 мм
ВЫРЕЗ ДЛЯ МОНТАЖА	980 x 480 мм
ОТВЕРСТИЕ ПОД СМЕСИТЕЛЬ	2 x 35 мм
ВЕНТИЛЬ-АВТОМАТ	в комплекте выпуск 3,5", скрытый перелив

ЦВЕТ МОДЕЛЬ

SRX 651
Нержавеющая сталь полированная

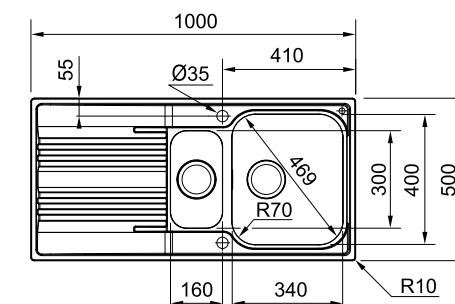

РЕКОМЕНДУЕМЫЕ АКСЕССУАРЫ

- 1 Миска для сушки
- 2 Корзинка

SMART SRX 611-86 XL

МОЙКА ДЛЯ МОНТАЖА СВЕРХУ

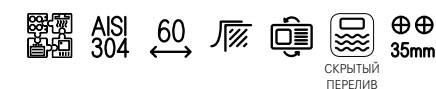

РАЗМЕР МОЙКИ	860 x 500 мм
РАЗМЕР ЧАШИ	450 x 400 x 190 мм
ВЫРЕЗ ДЛЯ МОНТАЖА	840 x 480 мм
ОТВЕРСТИЕ ПОД СМЕСИТЕЛЬ	2 x 35 мм
ВЕНТИЛЬ-АВТОМАТ	в комплекте выпуск 3,5", скрытый перелив

ЦВЕТ МОДЕЛЬ

SRX 611-86 XL
Нержавеющая сталь полированная

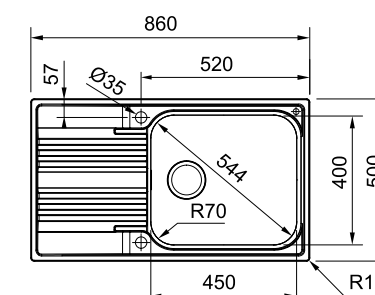

РЕКОМЕНДУЕМЫЕ АКСЕССУАРЫ

- 1 Миска для сушки
- 2 Корзинка

Мойки из нержавеющей стали

Монтаж сверху



SMART SRX 611-86

МОЙКА ДЛЯ МОНТАЖА СВЕРХУ



ЦВЕТ



МОДЕЛЬ

SRX 611-86

Нержавеющая сталь полированная

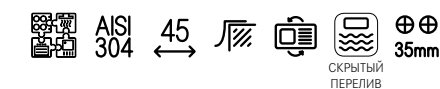
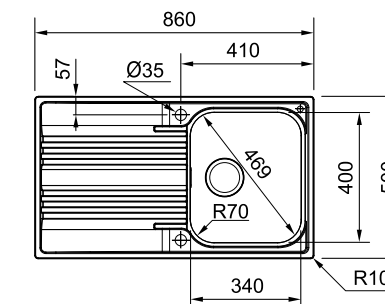

РАЗМЕР МОЙКИ	860 x 500 мм
РАЗМЕР ЧАШИ	340 x 400 x 180 мм
ВЫРЕЗ ДЛЯ МОНТАЖА	840 x 480 мм, R 20 мм
ОТВЕРСТИЕ ПОД СМЕСИТЕЛЬ	2 x 35 мм
ВЕНТИЛЬ-АВТОМАТ	в комплекте выпуск 3,5°, скрытый перелив

РЕКОМЕНДУЕМЫЕ АКСЕССУАРЫ

- 1 Миска для сушки
- 2 Корзинка

SMART SRX 620

МОЙКА ДЛЯ МОНТАЖА СВЕРХУ



ЦВЕТ



МОДЕЛЬ

SRX 620

Нержавеющая сталь полированная

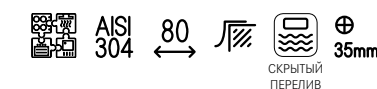
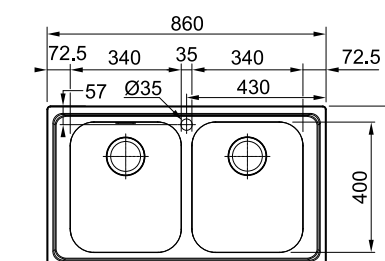

РАЗМЕР МОЙКИ	860 x 500 мм
РАЗМЕР ЧАШ	340 x 400 x 180 мм
ВЫРЕЗ ДЛЯ МОНТАЖА	840 x 480 мм
ОТВЕРСТИЕ ПОД СМЕСИТЕЛЬ	1 x 35 мм
СТОП-ВЕНТИЛЬ	в комплекте выпуск 3,5°, скрытый перелив

РЕКОМЕНДУЕМЫЕ АКСЕССУАРЫ

- 1 Миска для сушки
- 2 Корзинка

Мойки из нержавеющей стали

Монтаж сверху



ONDA LINE OLL/OLN 611-79

МОЙКА ДЛЯ МОНТАЖА СВЕРХУ



AISI 304 45

РАЗМЕР МОЙКИ	790 x 500 мм
РАЗМЕР ЧАШИ	400 x 340 x 160 мм
ВЫРЕЗ ДЛЯ МОНТАЖА	монтаж сверху 770 x 480 мм
ОТВЕРСТИЕ ПОД СМЕСИТЕЛЬ	нет
СТОП-ВЕНТИЛЬ С ПЕРЕЛИВОМ	в комплект не входит, заказывать дополнительно арт. 112.0061.113

ЦВЕТ МОДЕЛЬ

OLL 611-79
Нержавеющая сталь, декор

OLN 611-79
Нержавеющая сталь, матовая

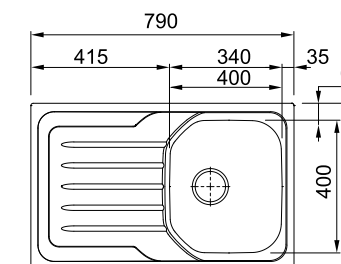

РЕКОМЕНДУЕМЫЕ АКСЕССУАРЫ



Стабилизатор смесителя

LOGICA LINE LLX/LLL 611

МОЙКА ДЛЯ МОНТАЖА СВЕРХУ



AISI 304 45

РАЗМЕР МОЙКИ	790 x 500 мм
РАЗМЕР ЧАШИ	340 x 400 x 180 мм
ВЫРЕЗ ДЛЯ МОНТАЖА	770 x 480 мм
ОТВЕРСТИЕ ПОД СМЕСИТЕЛЬ	1 x 35 мм
СТОП-ВЕНТИЛЬ	в комплекте выпуск 3,5", перелив в чаше

ЦВЕТ МОДЕЛЬ

LLX 611
Нержавеющая сталь полированная
Чаша справа

LLX 611
Нержавеющая сталь полированная
Чаша слева

LLL 611
Нержавеющая сталь декор
Чаша справа

LLL 611
Нержавеющая сталь декор
Чаша слева

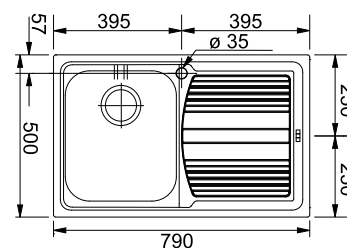

РЕКОМЕНДУЕМЫЕ АКСЕССУАРЫ



Миска для сушки
Нержавеющая сталь
172 x 412 x 55 мм

ONDA LINE OLL/OLN 611-63

МОЙКА ДЛЯ МОНТАЖА СВЕРХУ



AISI 304 45

РАЗМЕР МОЙКИ	635 x 500 мм
РАЗМЕР ЧАШИ	395 x 345 x 160 мм
ВЫРЕЗ ДЛЯ МОНТАЖА	монтаж сверху 615 x 480 мм
ОТВЕРСТИЕ ПОД СМЕСИТЕЛЬ	нет
СТОП-ВЕНТИЛЬ С ПЕРЕЛИВОМ	в комплект не входит, заказывать дополнительно

ЦВЕТ МОДЕЛЬ

OLL 611-63
Нержавеющая сталь, декор

OLN 611-63
Нержавеющая сталь, матовая

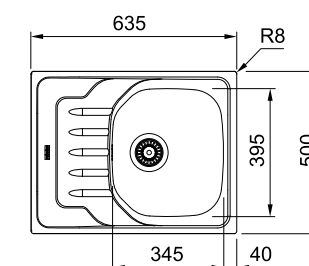

РЕКОМЕНДУЕМЫЕ АКСЕССУАРЫ



Стабилизатор смесителя

Мойки из нержавеющей стали

Монтаж сверху



SPARK SKX/SKL/SKN 611-79

МОЙКА ДЛЯ МОНТАЖА СВЕРХУ



AISI 304 45

РАЗМЕР МОЙКИ	790 x 500 мм
РАЗМЕР ЧАШИ	420 x 340 x 160 мм
ВЫРЕЗ ДЛЯ МОНТАЖА	монтаж сверху 770 x 486 мм
ОТВЕРСТИЕ ПОД СМЕСИТЕЛЬ	нет
СТОП-ВЕНТИЛЬ С ПЕРЕЛИВОМ	в комплект не входит, заказывать дополнительно арт. 112.0061.113

ЦВЕТ	МОДЕЛЬ
	SKX 611-79 Нержавеющая сталь, полированная
	SKL 611-79 Нержавеющая сталь, декор
	SKN 611-79 Нержавеющая сталь, матовая

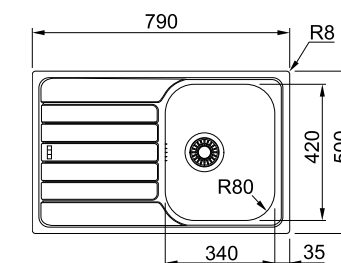

РЕКОМЕНДУЕМЫЕ АКСЕССУАРЫ



Стабилизатор смесителя



SPARK SKX/SKL/SKN 611-63

МОЙКА ДЛЯ МОНТАЖА СВЕРХУ



AISI 304 45

РАЗМЕР МОЙКИ	635 x 500 мм
РАЗМЕР ЧАШИ	420 x 340 x 160 мм
ВЫРЕЗ ДЛЯ МОНТАЖА	монтаж сверху 615 x 480 мм
ОТВЕРСТИЕ ПОД СМЕСИТЕЛЬ	нет
СТОП-ВЕНТИЛЬ С ПЕРЕЛИВОМ	в комплект не входит, заказывать дополнительно

ЦВЕТ	МОДЕЛЬ
	SKX 611-63 Нержавеющая сталь, полированная
	SKL 611-63 Нержавеющая сталь, декор
	SKN 611-63 Нержавеющая сталь, матовая

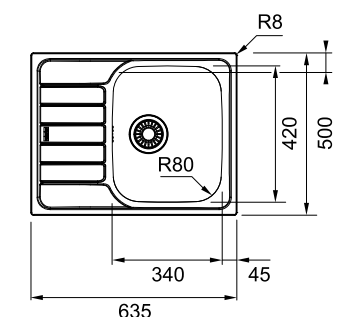

РЕКОМЕНДУЕМЫЕ АКСЕССУАРЫ



Стабилизатор смесителя

Мойки из нержавеющей стали

Монтаж сверху

EUROFORM EFN 651-78

МОЙКА ДЛЯ МОНТАЖА СВЕРХУ



AISI 304 60

РАЗМЕР МОЙКИ	780 x 475 мм
РАЗМЕР ЧАШ	355 x 395 x 150 мм, 150 x 300 x 65 мм
ВЫРЕЗ ДЛЯ МОНТАЖА	760 x 455 мм
ОТВЕРСТИЕ ПОД СМЕСИТЕЛЬ	нет
СТОП-ВЕНТИЛЬ С ПЕРЕЛИВОМ	в комплект не входит, заказывать дополнительно

ЦВЕТ

МОДЕЛЬ

EFN 651-78
Нержавеющая сталь, матовая

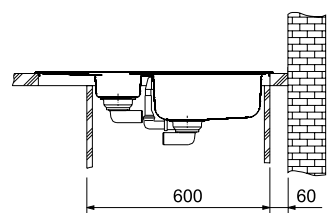
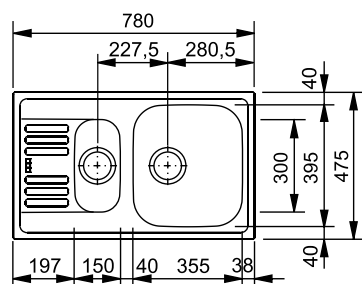

РЕКОМЕНДУЕМЫЕ АКСЕССУАРЫ



Стабилизатор смесителя

EUROFORM EFN 614-78

МОЙКА ДЛЯ МОНТАЖА СВЕРХУ



AISI 304 45

РАЗМЕР МОЙКИ	780 x 475 мм
РАЗМЕР ЧАШИ	355 x 395 x 145 мм
ВЫРЕЗ ДЛЯ МОНТАЖА	760 x 455 мм
ОТВЕРСТИЕ ПОД СМЕСИТЕЛЬ	нет
СТОП-ВЕНТИЛЬ С ПЕРЕЛИВОМ	в комплект не входит, заказывать дополнительно

ЦВЕТ

МОДЕЛЬ

EFN 614-78
Нержавеющая сталь, матовая

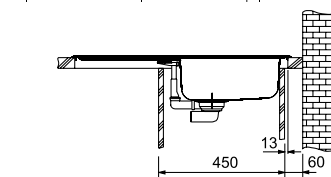
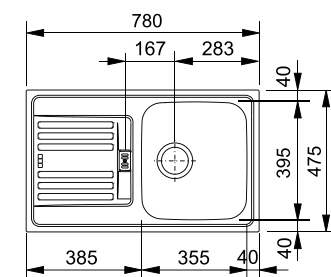

РЕКОМЕНДУЕМЫЕ АКСЕССУАРЫ



Стабилизатор смесителя

EUROSTAR ETN 614

МОЙКА ДЛЯ МОНТАЖА СВЕРХУ



AISI 304 45

ЦВЕТ

МОДЕЛЬ

ETN 614
Нержавеющая сталь, матовая

РАЗМЕР МОЙКИ	780 x 435 мм
РАЗМЕР ЧАШИ	360 x 355 x 140 мм
ВЫРЕЗ ДЛЯ МОНТАЖА	760 x 415 мм
ОТВЕРСТИЕ ПОД СМЕСИТЕЛЬ	нет
СТОП-ВЕНТИЛЬ С ПЕРЕЛИВОМ	в комплект не входит, заказывать дополнительно

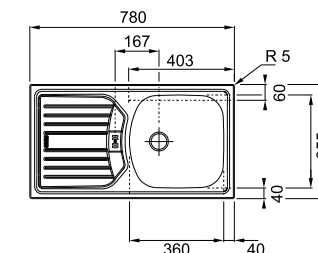
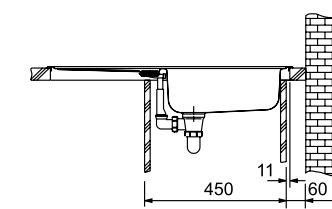

ARMONIA AMX 610

МОЙКА ДЛЯ МОНТАЖА СВЕРХУ



AISI 304 45 35mm

ЦВЕТ

МОДЕЛЬ

AMX 610
Нержавеющая сталь полированная

РАЗМЕР МОЙКИ	420 x 500 мм
РАЗМЕР ЧАШИ	340 x 400 x 190 мм, R 90 мм
ВЫРЕЗ ДЛЯ МОНТАЖА	400 x 480 мм
ОТВЕРСТИЕ ПОД СМЕСИТЕЛЬ	1 x 35 мм
СТОП-ВЕНТИЛЬ	в комплекте выпуск 3,5", перелив

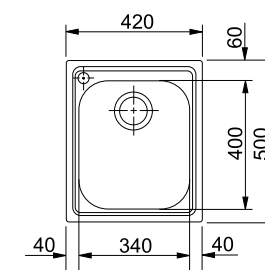

Мойки из нержавеющей стали

Монтаж сверху



PAMIRA PMN/PML 611

МОЙКА ДЛЯ МОНТАЖА СВЕРХУ



AISI 304 45

РАЗМЕР МОЙКИ	770 x 500 мм
РАЗМЕР ЧАШИ	Ø410 x 160 мм
ВЫРЕЗ ДЛЯ МОНТАЖА	по шаблону
ОТВЕРСТИЕ ПОД СМЕСИТЕЛЬ	нет
СТОП-ВЕНТИЛЬ С ПЕРЕЛИВОМ	в комплект не входит, заказывать дополнительно

ЦВЕТ МОДЕЛЬ

PML 611
Нержавеющая сталь, декор

PMN 611
Нержавеющая сталь, матовая

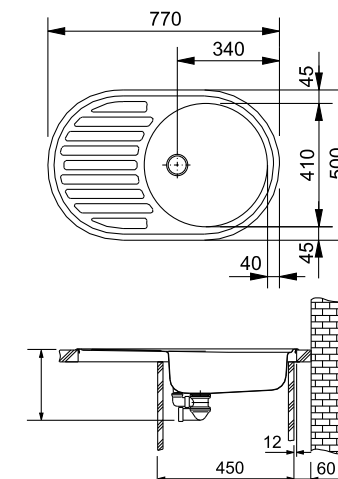

РЕКОМЕНДУЕМЫЕ АКСЕССУАРЫ



Стабилизатор смесителя

RAMBLA RAX 610-38

МОЙКА ДЛЯ МОНТАЖА СВЕРХУ



AISI 304 45

РАЗМЕР МОЙКИ	Ø430 мм
РАЗМЕР ЧАШИ	Ø380 x 180 мм
ВЫРЕЗ ДЛЯ МОНТАЖА	монтаж сверху Ø414 мм
ОТВЕРСТИЕ ПОД СМЕСИТЕЛЬ	нет
СТОП-ВЕНТИЛЬ С ПЕРЕЛИВОМ	в комплект не входит, заказывать дополнительно

ЦВЕТ МОДЕЛЬ

RAX 610-38
Нержавеющая сталь, полированная

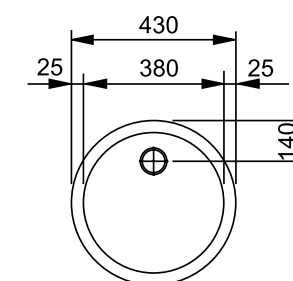

Мойки из нержавеющей стали

Монтаж сверху

PAMIRA RON/ROX/ROL 610-41

МОЙКА ДЛЯ МОНТАЖА СВЕРХУ



AISI 304 45 35mm

РАЗМЕР МОЙКИ	Ø510 мм
РАЗМЕР ЧАШИ	Ø410 x 175 мм
ВЫРЕЗ ДЛЯ МОНТАЖА	монтаж сверху Ø490 мм
ОТВЕРСТИЕ ПОД СМЕСИТЕЛЬ	1 x 35 мм
СТОП-ВЕНТИЛЬ С ПЕРЕЛИВОМ	в комплект не входит, заказывать дополнительно

ЦВЕТ	МОДЕЛЬ
	ROX 610-41 Нержавеющая сталь, полированная
	ROL 610-41 Нержавеющая сталь, декор
	RON 610-41 Нержавеющая сталь, матовая

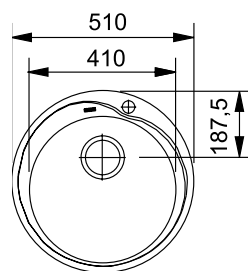

РЕКОМЕНДУЕМЫЕ АКСЕССУАРЫ



Стабилизатор смесителя

ONDA LINE OLN 620-79

МОЙКА ДЛЯ МОНТАЖА СВЕРХУ



AISI 304 80 35mm

РАЗМЕР МОЙКИ	790 x 500 мм
РАЗМЕР ЧАШ	345 x 395 x 160 мм, R 90 мм (x2)
ВЫРЕЗ ДЛЯ МОНТАЖА	770 x 480 мм, R0-10 мм
ОТВЕРСТИЕ ПОД СМЕСИТЕЛЬ	1 x 35 мм
СТОП-ВЕНТИЛЬ С ПЕРЕЛИВОМ	в комплект не входит, заказывать дополнительно

ЦВЕТ	МОДЕЛЬ
	OLN 620-79 Нержавеющая сталь, матовая

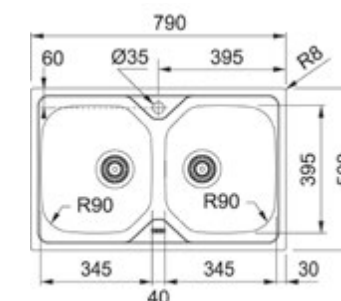

EUROSTAR ETN 610

МОЙКА ДЛЯ МОНТАЖА СВЕРХУ



AISI 304 45

РАЗМЕР МОЙКИ	435 x 455 мм
РАЗМЕР ЧАШИ	355 x 360 x 140 мм
ВЫРЕЗ ДЛЯ МОНТАЖА	415 x 435 мм
ОТВЕРСТИЕ ПОД СМЕСИТЕЛЬ	нет
СТОП-ВЕНТИЛЬ С ПЕРЕЛИВОМ	в комплект не входит, заказывать дополнительно

ЦВЕТ	МОДЕЛЬ
	ETN 610 Нержавеющая сталь, матовая

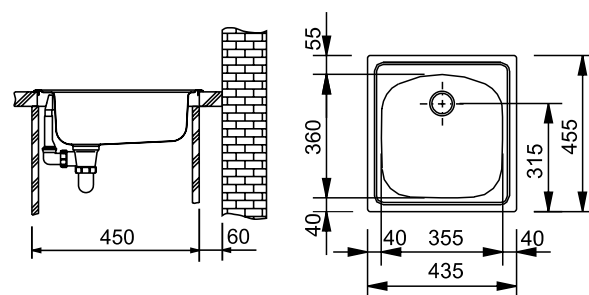

РЕКОМЕНДУЕМЫЕ АКСЕССУАРЫ



Стабилизатор смесителя

Мойки из нержавеющей стали

Монтаж под столешницу



PLANAR PPX 110-52

МОЙКА ДЛЯ МОНТАЖА ПОД СТОЛЕШНИЦУ

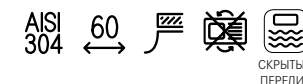

РАЗМЕР МОЙКИ	560 x 450 мм
РАЗМЕР ЧАШИ	520 x 410 x 200 мм
ВЫРЕЗ ДЛЯ МОНТАЖА	520 x 410 мм
СТОП-ВЕНТИЛЬ	в комплекте, выпуск 3,5°, скрытый перелив

ЦВЕТ МОДЕЛЬ

PPX 110-52
Нержавеющая сталь, полированная

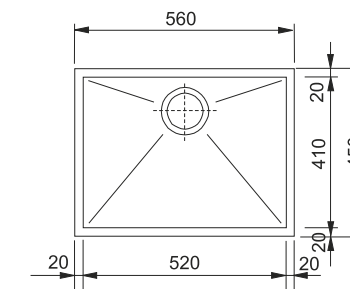

РЕКОМЕНДУЕМЫЕ АКСЕССУАРЫ

- Корзинка для сушки **1**
- Мобильный коврик Rollmat **2**

PLANAR PPX 110-72

МОЙКА ДЛЯ МОНТАЖА ПОД СТОЛЕШНИЦУ

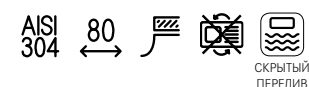

РАЗМЕР МОЙКИ	760 x 450 мм
РАЗМЕР ЧАШИ	720 x 410 x 200 мм
ВЫРЕЗ ДЛЯ МОНТАЖА	720 x 410 мм
СТОП-ВЕНТИЛЬ	в комплекте, выпуск 3,5°, скрытый перелив

ЦВЕТ МОДЕЛЬ

PPX 110-72
Нержавеющая сталь, полированная

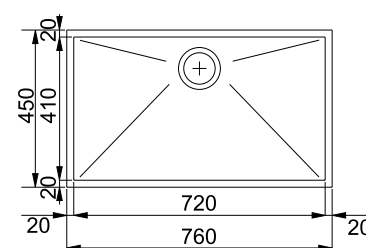

РЕКОМЕНДУЕМЫЕ СМЕСИТЕЛИ И АКСЕССУАРЫ



- 1**
Корзинка
Нержавеющая сталь
285 x 350 x 145 мм

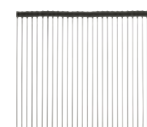

- 2**
Мобильный коврик Rollmat
Нержавеющая сталь
468 x 440 мм

PLANAR PPX 110-38

МОЙКА ДЛЯ МОНТАЖА ПОД СТОЛЕШНИЦУ

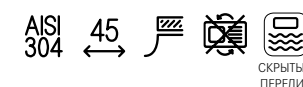

РАЗМЕР МОЙКИ	420 x 450 мм
РАЗМЕР ЧАШИ	380 x 410 x 200 мм
ВЫРЕЗ ДЛЯ МОНТАЖА	380 x 410 мм
СТОП-ВЕНТИЛЬ	в комплекте, выпуск 3,5°, скрытый перелив

ЦВЕТ МОДЕЛЬ

PPX 110-38
Нержавеющая сталь, полированная

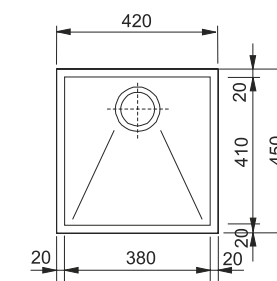

РЕКОМЕНДУЕМЫЕ АКСЕССУАРЫ

- Корзинка для сушки **1**
- Мобильный коврик Rollmat **2**

Мойки из нержавеющей стали

Монтаж под столешницу



MARIS MRX 110-70

МОЙКА ДЛЯ МОНТАЖА ПОД СТОЛЕШНИЦУ



ЦВЕТ МОДЕЛЬ

MRX 110-70
Нержавеющая сталь,
полированная

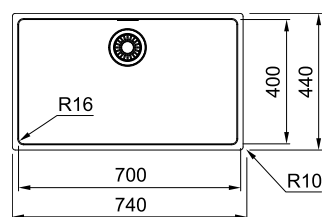

РАЗМЕР МОЙКИ	740 x 440 мм
РАЗМЕР ЧАШИ	700 x 400 x 180 мм, R 16 мм
ВЫРЕЗ ДЛЯ МОНТАЖА	по шаблону
СТОП-ВЕНТИЛЬ	в комплекте, выпуск 3,5°, скрытый перелив

РЕКОМЕНДУЕМЫЕ АКСЕССУАРЫ

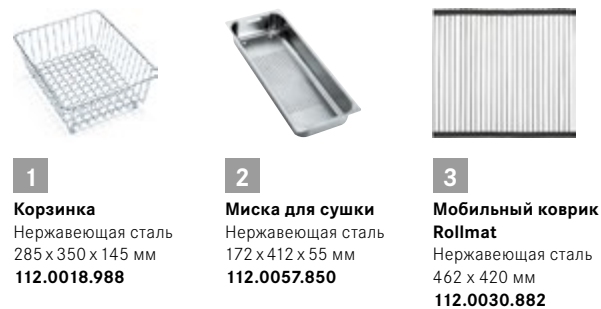

- 1 Корзинка**
Нержавеющая сталь
285 x 350 x 145 мм
112.0018.988
- 2 Миска для сушки**
Нержавеющая сталь
172 x 412 x 55 мм
112.0057.850
- 3 Мобильный коврик Rollmat**
Нержавеющая сталь
462 x 420 мм
112.0030.882

4 Соединительный элемент для 2-х чаш

MARIS MRX 110-50

МОЙКА ДЛЯ МОНТАЖА ПОД СТОЛЕШНИЦУ



ЦВЕТ МОДЕЛЬ

MRX 110-50
Нержавеющая сталь,
полированная

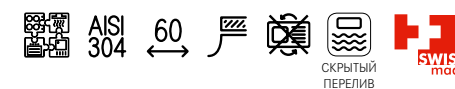
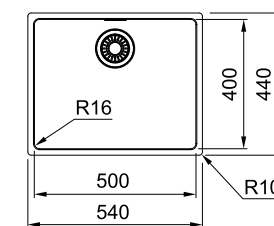

РАЗМЕР МОЙКИ	540 x 440 мм
РАЗМЕР ЧАШИ	500 x 400 x 180 мм, R 16 мм
ВЫРЕЗ ДЛЯ МОНТАЖА	по шаблону
СТОП-ВЕНТИЛЬ	в комплекте, выпуск 3,5°, скрытый перелив

РЕКОМЕНДУЕМЫЕ АКСЕССУАРЫ

- 1** Корзинка
- 2** Миска для сушки
- 3** Мобильный коврик Rollmat
- 4** Соединительный элемент для 2-х чаш

MARIS MRX 110-40

МОЙКА ДЛЯ МОНТАЖА ПОД СТОЛЕШНИЦУ



ЦВЕТ МОДЕЛЬ

MRX 110-40
Нержавеющая сталь,
полированная

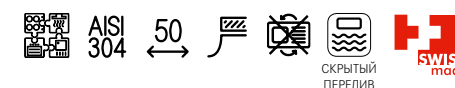
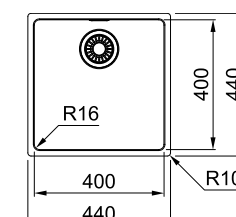

РАЗМЕР МОЙКИ	440 x 440 мм
РАЗМЕР ЧАШИ	400 x 400 x 180 мм, R 16 мм
ВЫРЕЗ ДЛЯ МОНТАЖА	по шаблону
СТОП-ВЕНТИЛЬ	в комплекте, выпуск 3,5°, скрытый перелив

РЕКОМЕНДУЕМЫЕ АКСЕССУАРЫ

- 1** Корзинка
- 2** Миска для сушки
- 3** Мобильный коврик Rollmat
- 4** Соединительный элемент для 2-х чаш

Мойки из нержавеющей стали

Монтаж под столешницу



АТОН ANX 110-48

МОЙКА ДЛЯ МОНТАЖА ПОД СТОЛЕШНИЦУ

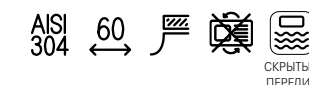

РАЗМЕР МОЙКИ	510 x 430 мм
РАЗМЕР ЧАШИ	480 x 400 x 190 мм, R 36 мм
ВЫРЕЗ ДЛЯ МОНТАЖА	по шаблону
СТОП-ВЕНТИЛЬ	в комплекте, выпуск 3,5°, скрытый перелив

ЦВЕТ МОДЕЛЬ

АНХ 110-48
Нержавеющая сталь, полированная

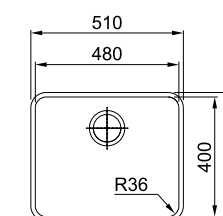

РЕКОМЕНДУЕМЫЕ АКСЕССУАРЫ



Корзинка
Нержавеющая сталь
285 x 350 x 145 мм



Миска для сушки
Нержавеющая сталь
172 x 412 x 55 мм

АТОН ANX 110-34

МОЙКА ДЛЯ МОНТАЖА ПОД СТОЛЕШНИЦУ

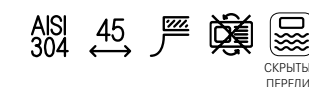

РАЗМЕР МОЙКИ	370 x 430 мм
РАЗМЕР ЧАШИ	340 x 400 x 190 мм, R 36 мм
ВЫРЕЗ ДЛЯ МОНТАЖА	по шаблону
СТОП-ВЕНТИЛЬ	в комплекте, выпуск 3,5°, скрытый перелив

ЦВЕТ МОДЕЛЬ

АНХ 110-34
Нержавеющая сталь, полированная

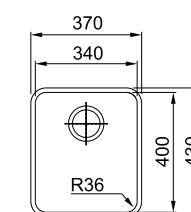

РЕКОМЕНДУЕМЫЕ АКСЕССУАРЫ



Миска для сушки
Нержавеющая сталь
172 x 412 x 55 мм

Мойки из нержавеющей стали

Монтаж под столешницу



ARMONIA AMX 160

МОЙКА ДЛЯ МОНТАЖА ПОД СТОЛЕШНИЦУ



AISI 304 80

РАЗМЕР МОЙКИ	580 x 450 мм
РАЗМЕР ЧАШ	340 x 400 x 180 мм, 165 x 306 x 140 мм
ВЫРЕЗ ДЛЯ МОНТАЖА	по шаблону
СТОП-ВЕНТИЛЬ	в комплекте, выпуск 3,5", перелив в большой чаше

ЦВЕТ МОДЕЛЬ
 Нержавеющая сталь, полированная
AMX 160

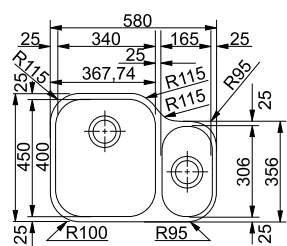

РЕКОМЕНДУЕМЫЕ АКСЕССУАРЫ



1
Корзинка
 Нержавеющая сталь
 285 x 350 x 145 мм

ARMONIA AMX 110-34

МОЙКА ДЛЯ МОНТАЖА ПОД СТОЛЕШНИЦУ



AISI 304 45

РАЗМЕР МОЙКИ	369 x 429 мм
РАЗМЕР ЧАШИ	340 x 400 x 190 мм
ВЫРЕЗ ДЛЯ МОНТАЖА	по шаблону
СТОП-ВЕНТИЛЬ	в комплекте, выпуск 3,5", перелив

ЦВЕТ МОДЕЛЬ
 Нержавеющая сталь, полированная
AMX 110-34

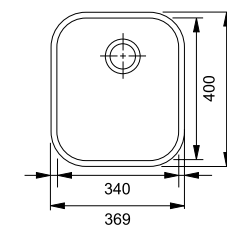

РЕКОМЕНДУЕМЫЕ АКСЕССУАРЫ

Корзинка **1**

ARMONIA AMX 110-16

МОЙКА ДЛЯ МОНТАЖА ПОД СТОЛЕШНИЦУ



AISI 304 30

РАЗМЕР МОЙКИ	188 x 323 мм
РАЗМЕР ЧАШИ	165 x 306 x 140 мм
ВЫРЕЗ ДЛЯ МОНТАЖА	по шаблону
СТОП-ВЕНТИЛЬ	в комплекте, выпуск 3,5", без перелива

ЦВЕТ МОДЕЛЬ
 Нержавеющая сталь, полированная
AMX 110-16

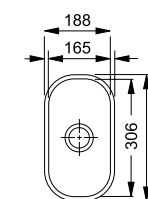

Мойки из нержавеющей стали

Монтаж под столешницу

GALASSIA GAX 110-45

МОЙКА ДЛЯ МОНТАЖА ПОД СТОЛЕШНИЦУ



AISI 50 45 16

РАЗМЕР МОЙКИ	482 x 432 мм
РАЗМЕР ЧАШИ	450 x 400 x 190 мм, R 70 мм
ВЫРЕЗ ДЛЯ МОНТАЖА	по шаблону
СТОП-ВЕНТИЛЬ	в комплекте, выпуск 3,5", перелив

ЦВЕТ МОДЕЛЬ

GAX 110-45
Нержавеющая сталь, полированная

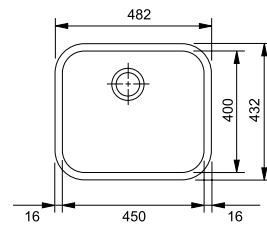

РЕКОМЕНДУЕМЫЕ АКСЕССУАРЫ

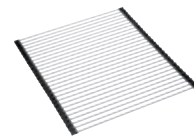

1
Мобильный коврик Rollmat
Нержавеющая сталь
462 x 420 мм



2
Миска для сушки
Нержавеющая сталь
172 x 412 x 55 мм



3
Корзинка
Нержавеющая сталь
285 x 350 x 145 мм

4 Соединительный элемент для 2-х чаш

GALASSIA GAX 110-30

МОЙКА ДЛЯ МОНТАЖА ПОД СТОЛЕШНИЦУ



AISI 40 40 16

РАЗМЕР МОЙКИ	332 x 372 мм
РАЗМЕР ЧАШИ	300 x 340 x 170 мм, R 70 мм
ВЫРЕЗ ДЛЯ МОНТАЖА	по шаблону
СТОП-ВЕНТИЛЬ	в комплекте, выпуск 3,5", перелив

ЦВЕТ МОДЕЛЬ

GAX 110-30
Нержавеющая сталь, полированная

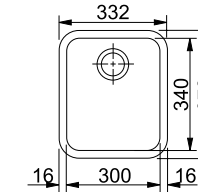

РЕКОМЕНДУЕМЫЕ АКСЕССУАРЫ

Мобильный коврик Rollmat **1**
Соединительный элемент **4**

SAVANNA SVX 110-40

МОЙКА ДЛЯ МОНТАЖА ПОД СТОЛЕШНИЦУ



AISI 45 45 14

РАЗМЕР МОЙКИ	428 x 428 мм
РАЗМЕР ЧАШИ	400 x 400 x 190 мм, R 70 мм
ВЫРЕЗ ДЛЯ МОНТАЖА	по шаблону
СТОП-ВЕНТИЛЬ	в комплекте, выпуск 3,5", перелив

ЦВЕТ МОДЕЛЬ

SVX 110-40
Нержавеющая сталь, полированная

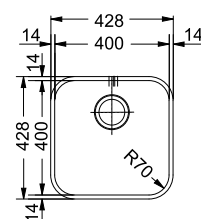

Алматы (7273)495-231
Ангарск (3955)60-70-56
Архангельск (8182)63-90-72
Астрахань (8512)99-46-04
Барнаул (3852)73-04-60
Белгород (4722)40-23-64
Благовещенск(4162)22-76-07
Брянск(4832)59-03-52
Владивосток (423)249-28-31
Владикавказ(8672)28-90-48
Владимир(4922)49-43-18
Волгоград(844)278-03-48
Вологда(8172)26-41-59
Воронеж(473)204-51-73
Екатеринбург (343)384-55-89
Иваново (4932)77-34-06
Ижевск (3412)26-03-58
Иркутск (395)279-98-46
Казань (843)206-01-48

Калининград (4012)72-03-81
Калуга (4842)92-23-67
Кемерово (3842)65-04-62
Киров (8332)68-02-04
Коломна (4966)23-41-49
Кострома (4942)77-07-48
Краснодар (861)203-40-90
Курган (3522)50-90-47
Курск (4712)77-13-04
Липецк (4742)52-20-81
Магнитогорск(3519)55-03-13
Москва (495)268-04-70
Мурманск (8152)59-64-93
НабережныеЧелны (8552)20-53-41
Нижний Новгород(831)429-08-12
Новокузнецк (3843)20-46-81
Новосибирск (383)227-86-73
Ноябрьск (3496)41-32-12

Омск (3812)21-46-40
Орел (4862)44-53-42
Оренбург (3532)37-68-04
Пенза (8412)22-31-16
Пермь (342)205-81-47
Петрозаводск (8142)55-98-37
Псков (8112)59-10-37
Ростов-на-Дону (863)308-18-15
Рязань (4912)46-61-64
Самара (846)206-03-16
Санкт-Петербург (812)309-46-40
Саранск (8342)22-96-24
Саратов (845)249-38-78
Севастополь (8692)22-31-93
Симферополь (3652)67-13-56
Смоленск (4812)29-41-54
Сочи (862)225-72-31
Ставрополь (8652)20-65-13
Сургут (3462)77-98-35

Сыктывкар (8212)25-95-17
Тамбов (4752)50-40-97
Тверь (4822)63-31-35
Тольятти (8482)63-91-07
Томск (3822)98-41-53
Тула (4872)33-79-87
Тюмень (3452)66-21-18
Улан-Удэ (3012)59-97-51
Ульяновск (8422)24-23-59
Уфа (347)229-48-12
Хабаровск (4212)92-98-04
Чебоксары (8352)28-53-07
Челябинск (351)202-03-61
Череповец (8202)49-02-64
Чита (3022)38-34-83
Якутск (4112)23-90-97
Ярославль (4852)69-52-93

Россия +7(495)268-04-70

Казахстан +7(7172)727-132

Киргизия +996(312)96-26-47

www.franke.nt-rt.ru || fek@nt-rt.ru